

BAXI

PRIME

en	CONDENSING GAS WALL-HUNG BOILERS
	<i>Installation manual for the User</i>
de	KONDENSATIONS-WANDGASHEIZKESSEL
	<i>Betriebsanleitung für den Benutzer</i>
es	CALDERA MURAL DE GAS DE CONDENSACIÓN
	<i>Manual de uso destinado al usuario</i>
cs	PLYNOVÉ ZÁVĚSNÉ KONDENZAČNÍ KOTLE
	<i>Návod k použití určený pro uživatele</i>
sk	PLYNOVÉ ZÁVESNÉ KONDENZAČNÉ KOTLE
	<i>Návod na použitie určený pre používateľa</i>
el	ΕΠΙΤΟΙΧΙΟΣ ΛΕΒΗΤΑΣ ΑΕΡΙΟΥ ΣΥΜΠΥΚΝΩΣΗΣ
	<i>Εγχειρίδιο χρήσης για τον πελάτη</i>
hu	KONDENZÁCIÓS FALI GÁZKAZÁN
	<i>A felhasználónak szóló kézikönyv</i>
pl	KONDENSACYJNE KOTŁY ŚCIENNE GAZOWE
	<i>Podręcznik obsługi dla użytkownika</i>
ru	НАСТЕННЫЙ ГАЗОВЫЙ КОНДЕНСАЦИОННЫЙ КОТЕЛ
	<i>Руководство для использования пользователем</i>



EAC **CE** 0085

Zařízení mohou používat děti starší než 8 let a osoby s omezenými fyzickými, smyslovými nebo duševními schopnostmi, anebo nezkušené a neznalé osoby za předpokladu, že jsou pod dohledem anebo byly poučeny o bezpečném použití zařízení a pochopily nebezpečí, která vyplývají z jeho použití. Děti se nesmí se zařízením hrát. Čištění a údržbu, jejichž provádění musí zajišťovat uživatel, nesmí provádět děti bez dohledu.

OBSAH

1.	BEZPEČNOST	42
1.1	VŠEOBECNÉ BEZPEČNOSTNÍ POKYNY	42
1.2	DOPORUČENÍ	42
1.3	ZODPOVĚDNOST	43
2.	ÚVOD	43
2.1	ZÁKLADNÍ INFORMACE	43
2.2	POUŽITÉ SYMBOLY	43
3.	TECHNICKÉ VLASTNOSTI	44
3.1	NORMY A HOMOLOGACE	44
3.2	TECHNICKÉ ÚDAJE	44
3.2.1	TECHNICKÉ PARAMETRY	45
4.	POPIS VÝROBKU	46
4.1	VŠEOBECNÝ POPIS	46
4.2	PRINCIP PROVOZU	46
4.3	ZÁKLADNÍ KOMPONENTY	46
4.4	POPIS OVLÁDACÍHO PANELU	47
5.	PROVOZ	47
5.1	POUŽITÍ OVLÁDACÍHO PANELU	47
	TLAČÍTKA A OVLADAČE	47
5.2	ZAPNUTÍ	47
	POSTUP ZAPNUTÍ (PO ODPOJENÍ ELEKTRICKÉHO NAPÁJENÍ)	48
5.3	ÚPLNÉ VYPNUTÍ	48
5.4	PROTIMRAZOVÁ OCHRANA	48
6.	NASTAVENÍ	48
6.1	NAČTENÍ PROVOZNÍCH ÚDAJŮ	48
7.	ÚDRŽBA	50
7.1	ZÁKLADNÍ INFORMACE	50
7.2	ZPRÁVA PRO ÚDRŽBU	50
7.3	UPOZORNĚNÍ PRO ÚDRŽBU	50
7.4	NAPLNĚNÍ SYSTÉMU	50
7.5	ODVZDUŠNĚNÍ SYSTÉMU	50
7.6	VYPUŠTĚNÍ SYSTÉMU	51
8.	ŘEŠENÍ PROBLÉMŮ	51
8.1	KÓDY ZÁVADY	51
9.	UVEDENÍ MIMO PROVOZ	52
9.1	POSTUP DEMONTÁŽE	52
10.	LIKVIDACE	52
10.1	LIKVIDACE A RECYKLACE	52
11.	OCHRANA ŽIVOTNÍHO PROSTŘEDÍ	53
11.1	ÚSPORA ENERGIE	53

1. BEZPEČNOST

1.1 Všeobecné bezpečnostní pokyny

JE CÍTIT PLYN

- Vypněte kotel.
- Nezapínejte žádná elektrická zařízení (např. světla).
- Uhaste případné volné plamínky a vyvětrejte.
- Kontaktujte autorizovaný servis.

JSOU CÍTIT SPALINY

- Vypněte kotel.
- Vyvětrejte v místnosti.
- Kontaktujte autorizovaný servis.

HOŘLAVÉ LÁTKY

Nepoužívejte/neskladujte v blízkosti kotle hořlavé látky (např. papír, ředidlo atd.).

ÚDRŽBA A ČIŠTĚNÍ KOTLE

Před jakýmkoliv zásahem vypojte kotel z elektrické sítě.



Jednou za rok proveďte údržbu zařízení. Kontaktujte kvalifikovaného technika, který vydá podepsaný certifikát údržby.

1.2 Doporučení



Pouze kvalifikovaní technici mají povolení zasahovat na zařízení a na systému.



Zařízení není určeno osobám, jejichž fyzické, senzorické a mentální schopnosti jsou omezené nebo nemají dostatečné zkušenosti a znalosti. Výjimkou jsou případy, kdy mají u sebe zodpovědnou osobu, která zajistí dohled a jejich bezpečnost.



Fyzicky neodpojte zařízení od elektrického napájení s cílem zabezpečit provoz bezpečnostních funkcí jako jsou protizablování čerpadla a protimrazová ochrana.



Části balení (igelitové sáčky, polystyrén atd.) nesmí být ponechány v dosahu dětí, jelikož mohou být případným zdrojem nebezpečí.



Pravidelně ověřujte tlak systému (minimální tlak 0,8 baru, doporučený tlak 1 - 1,5 baru).



Nevyjímejte ani nepřikrývejte štítky a identifikační štítky umístěné na zařízení. Tyto musí zůstat viditelné po celou dobu životnosti zařízení.



V případě nedodržení pokynů ztrácí platnost záruka na zařízení. Autorizovaná servisní střediska naleznete v přiloženém seznamu. Před uvedením kotle do provozu odstraňte ochrannou fólii. Nepoužívejte však ostré nástroje nebo drsné materiály, které by mohly poškodit lak.

1.3 Zodpovědnost

1.3.1 ZODPOVĚDNOST VÝROBCE

Naše výrobky jsou osazeny označením . Naše společnost si z důvodu neustálého zlepšování svých výrobků vyhrazuje právo modifikovat kdykoli a bez předchozího upozornění údaje uvedené v této dokumentaci. Tato dokumentace má pouze informativní charakter a nesmí být použita jako smlouva ve vztahu k třetím osobám. Výrobce nenes zodpovědnost v následujících případech:

- Nedodržení instalačních pokynů zařízení.
- Nedodržení návodu k použití zařízení.
- Nedodržení nebo nedostatečná údržba zařízení.

1.3.2 ZODPOVĚDNOST INSTALATÉRA

Instalatér nese odpovědnost za instalaci a první uvedení zařízení do provozu. Instalátér musí dodržovat následující pokyny:

- Přečíst si a dodržovat pokyny obsažené v návodech dodaných spolu se zařízením.
- Nainstalovat zařízení v souladu s platnými zákony a předpisy.
- Provést počáteční uvedení do provozu a případné nezbytné kontroly.
- Vysvětlit instalaci uživateli.
- V případě nezbytnosti údržby informovat uživatele o povinnosti provádět kontrolu zařízení a uchovávat jej ve správných provozních podmínkách.
- Odevzdat uživateli všechny návody k použití.

1.3.3 ZODPOVĚDNOST UŽIVATELE

Pro zabezpečení plně funkční instalace je třeba dodržovat následující pokyny:

- Přečíst si a dodržovat pokyny obsažené v návodech dodaných spolu se zařízením.
- Za účelem instalace a počátečního uvedení do provozu se obracet na kvalifikovaného instalatéra.
- Požádat instalatéra o vysvětlení provozu kotle.
- Nechat provádět údržbu a nezbytné inspekce kvalifikovaným instalatérem/autorizovaný servisním střediskem.
- Udržovat návody v dobrém stavu a blízko zařízení.

Neumožňovat použití zařízení osobami (včetně dětí), kterých fyzické, duševní a rozumové schopnosti jsou omezeny nebo osobami bez technické kompetence. Použití zařízení ze strany těchto osob je povoleno pouze pod dohledem osoby, která je schopná zajistit jejich bezpečnost anebo pouze v případě, že byli vyškolené o správném použití zařízení. Nenechte děti se hrát se zařízením.

2. ÚVOD

2.1 Základní informace

Tento návod je určený pro uživatele kotle PRIME.

2.2 Použité symboly



UPOZORNĚNÍ

Riziko poškození nebo špatného provozu zařízení. Dbejte na upozornění na nebezpečí, která se týkají ohrožení osob.



NEBEZPEČNÍ POPÁLENÍ

Před zásahem na místech, která jsou vystavena teple, vyčkejte, dokud zařízení nezchladne .



NEBEZPEČÍ VYSOKÉHO NAPĚTÍ

Elektrické části pod proudem, nebezpečí elektrického proudu.



NEBEZPEČÍ MRAZU

Díky vysokým teplotám možná tvorba ledu.



DŮLEŽITÉ INFORMACE

Tyto informace je třeba důkladně pročíst, jsou nezbytné pro správný provoz kotle.



VŠEOBECNÝ ZÁKAZ

Je zakázáno provádět/používat viz popisek vedle symbolu.

3. TECHNICKÉ VLASTNOSTI

3.1 Normy a homologace

3.1.1 Certifikace

Naše společnost prohlašuje, že tyto výrobky jsou osazeny označením **CE** v souladu se základními požadavky následujících směrnic Evropského parlamentu a Rady:

- Směrnice 2009/142/ES o spotřebičích plyných paliv;
- Směrnice 2004/108/ES o elektromagnetické kompatibilitě Všeobecné normy: EN 61000-6-3, EN 61000-6-1 Norma týkající se: EN 55014;
- Pro zařízení zapojené do elektrické sítě: Dodržujte platné předpisy pro nízkonapěťová elektrická zařízení;
- Směrnice 2006/95/ES o nízkém napětí Všeobecná normy: EN 60335–1 Norma týkající se: EN 60335–2-102;
- Směrnice 92/42/ES o účinnosti;
- Směrnice 2009/125/ES pro požadavky na ekodesign výrobků spojených se spotřebou energie;
- Směrnice 2010/30/ES o uvádění spotřeby energie;
- Nařízení (EU) č. 813/2013 - 811/2013.

Kromě právních předpisů a směrnic je nutné dodržovat i doplňující směrnice popsané v těchto pokynech. Veškeré integrace a další předpisy lze aplikovat v okamžiku instalace.

3.2 Technické údaje

		24	28
Jmenovitý tepelný výkon TUV (Pn)	kW	24,0	28,0
Jmenovitý tepelný výkon 80/60°C (Pn)	kW	20,0	24,0
Redukovaný tepelný výkon 80/60 °C (Pn)	kW	4,8	4,8
Jmenovitá účinnost 80/60 °C (Hi)	%	97,7	97,8
Maximální tlak vody topného okruhu	bar	3	3
Minimální tlak vody topného okruhu	bar	0,5	0,5
Rozsah teplot topného okruhu	°C	25+80	25+80
Rozsah teplot okruhu TUV	°C	35+60	35+60
Průměr koaxiálního odkouření	mm	60/100	60/100
Průměr dělených odkouření	mm	80/80	80/80
Max teplota spalin	°C	80	80
Elektrické napětí napájení	V	230	230
Elektrická frekvence napájení	Hz	50	50
Jmenovitý elektrický příkon	W	84	94
Čistá hmotnost	kg	26	26
Rozměry (výška/šířka/hloubka)	mm	700/395/279	700/395/279

SPOTŘEBY TEPELNÉHO PŘÍKONU Qmax a Qmin			
Qmax (G20) - 2H	m3/h	2,61	3,06
Qmin (G20) - 2H	m3/h	0,52	0,52
Qmax (G30) - 3B	kg/h	1,95	2,28
Qmin (G30) - 3B	kg/h	0,39	0,39
Qmax (G31) - 3P	kg/h	1,92	2,25
Qmin (G31) - 3P	kg/h	0,38	0,38

3.2.1 TECHNICKÉ PARAMETRY

BAXI PRIME			24	28
Kondenzační kotel			Ano	Ano
Nízkoteplotní kotel ⁽¹⁾			Ne	Ne
Kotel typu B11			Ne	Ne
Kogenerační ohřívač pro vytápění vnitřních prostorů			Ne	Ne
Kombinovaný ohřívač			Ano	Ano
Jmenovitý tepelný výkon	<i>Prated</i>	kW	20	24
Užitečný tepelný výkon při jmenovitém tepelném výkonu a ve vysokoteplotním režimu ⁽²⁾	<i>P4</i>	kW	20,0	24,0
Užitečný tepelný výkon při 30 % jmenovitého tepelného výkonu a v nízkoteplotním režimu ⁽¹⁾	<i>P1</i>	kW	6,7	8,0
Sezónní energetická účinnost vytápění	η_s	%	93	93
Užitečná účinnost při jmenovitém tepelném výkonu a ve vysokoteplotním režimu ⁽²⁾	η_4	%	88,1	88,0
Užitečná účinnost při 30 % jmenovitého tepelného výkonu a v nízkoteplotním režimu ⁽¹⁾	η_1	%	97,8	97,7
Spotřeba pomocné elektrické energie				
Plné zatížení	<i>elmax</i>	kW	0,028	0,038
Částečné zatížení	<i>elmin</i>	kW	0,011	0,011
Pohotovostní režim	<i>PSB</i>	kW	0,003	0,003
Další položky				
Tepelná ztráta v pohotovostním režimu	<i>Pstby</i>	kW	0,069	0,069
Spotřeba elektrické energie zapalovacího hořáku	<i>Pign</i>	kW	0,000	0,000
Roční spotřeba energie	<i>QHE</i>	GJ	62	74
Hladina akustického výkonu ve vnitřním prostoru	<i>LWA</i>	dB	48	50
Emise oxidů dusíku	<i>NOX</i>	mg/kWh	41,8	44,1
Parametry teplé vody pro domácnosti				
Deklarovaný zátěžový profil			XL	XL
Denní spotřeba elektrické energie	<i>Qelec</i>	kWh	0,151	0,151
Roční spotřeba elektrické energie	<i>AEC</i>	kWh	33	33
Energetická účinnost ohřevu vody	η_{wh}	%	86	85
Denní spotřeba paliva	<i>Qfuel</i>	kWh	22,770	22,930
Roční spotřeba paliva	<i>AFC</i>	GJ	17	17
<p>(1) Nízkou teplotou se u kondenzačních kotlů rozumí návratová teplota 30 °C, u nízkoteplotních kotlů teplota 37 °C a u ostatních ohřívačů 50 °C (na vstupu do ohřívače).</p> <p>(2) Vysokoteplotním režimem se rozumí návratová teplota 60 °C na vstupu do ohřívače a vstupní teplota 80 °C na výstupu ohřívače.</p>				

4. POPIS VÝROBKU

4.1 Všeobecný popis

Tento kotel slouží k ohřevu vody na teplotu nižší než je bod varu při atmosférickém tlaku. Kotel musí být v závislosti na provedení a výkonu připojený na topný systém a k rozvodné síti TUV. Vlastnosti tohoto kotle jsou:

- nízké emise znečišťujících látek;
- vysoce účinné topení;
- odkouření produktů spalování přes koaxiální nebo dělenou spojku;
- přední ovládací panel s displejem;
- snížená hmotnost a rozměry

4.2 Princip provozu

4.2.1 Spalování

Hořák zahřeje topnou vodu, která cirkuluje ve výměníku tepla. Když jsou teploty spalovaného plynu nižší než rosný bod (cca 55°C), vodní pára obsažená v spalovaném plynu se sráží na straně spalin výměníku tepla. I teplo získané během tohoto procesu srážení (latentní nebo kondenzační teplo) se přenese na topnou vodu. Vychlazené vyhořelé plyny jsou odvedené výfukem. Kondenzační voda je vypuštěna do sifonu.

4.2.2 Topení a produkce teplé užitkové vody

Do kotlů pro topení a produkci teplé užitkové vody je zabudován jeden deskový výměník, který ohřívá užitkovou vodu. Pomocí trojcestného ventilu je ohřátá voda odvedena směrem k topnému systému nebo směrem k deskovému výměníku tepla. Průtokové čidlo oznamuje otevření ventilu teplé vody elektronické kartě, která přepne trojcestný ventil do pozice teplé vody a spustí čerpadlo. Trojcestný ventil je pružinový, spotřebuje elektřinu pouze při přechodu z jedné pozice do druhé.

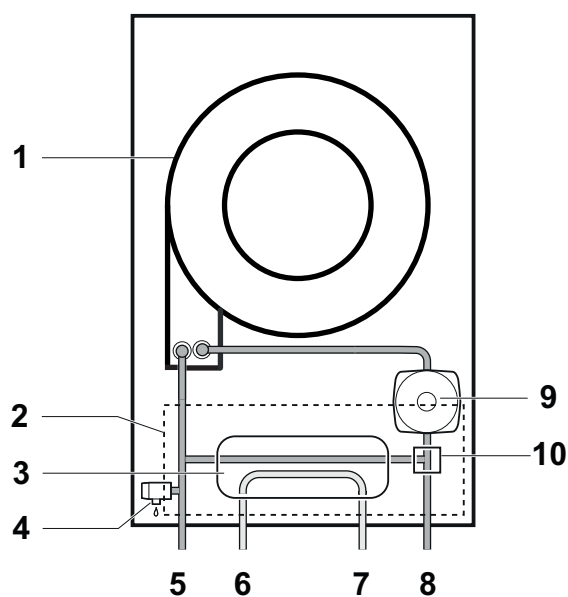

4.3 Základní komponenty

LEGENDA ZÁKLADNÍHO SCHÉMATU TOPNÝCH ZAŘÍZENÍ A TUV	
1	Výměník tepla (Topení)
2	Hydraulická jednotka
3	Deskový výměník
4	Bezpečnostní ventil
5	Přívod topení
6	Vývod teplé užitkové vody (TUV)
7	Vstup užitkové vody
8	Zpátečka topení
9	Oběhové čerpadlo (Topení)
10	Trojcestný ventil







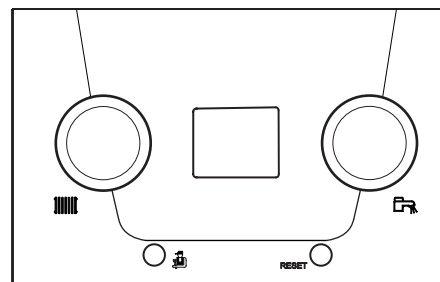

BO-000029

4.4 Popis ovládacího panelu

LEGENDA TLAČÍTEK/OVLADAČŮ	
	Manuální nastavení teploty topení
	Manuální nastavení teploty TUV
	Aktivace funkce kominík
RESET	Resetovatelné chyby



LEGENDA SYMBOLŮ ZNÁZORNĚNÝCH NA DISPLEJI			
	Provoz topení aktivovaný *		
	Provoz TUV aktivovaný*		
	Vnější teplota		
	Žádost o zásah údržby	RESET	Manuální reset závady
	Závada		Zapnutí hořáku

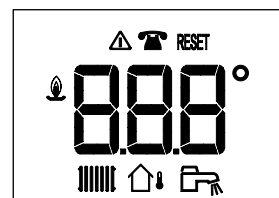

BO-000007

* když symbol bliká, znamená to, že probíhá žádost o teplo.

5. PROVOZ

5.1 Použití ovládacího panelu

TLAČÍTKA A OVLADAČE

Ovladač  reguluje hodnotu v režimu topení z minima 25°C na maximum 80°C:

- otočte ve směru hodinových ručiček pro zvýšení hodnoty teploty a do protisměru hodinových ručiček pro její snížení. Pro vyřazení topení otočte ovladač na doraz do protisměru hodinových ručiček. Na displeji se objeví blikající nápis „OFF“, který se střídá s hodnotou teploty 25°C. V této pozici je kotel v pohotovostním režimu.

Ovladač  reguluje hodnotu v režimu TUV z minima 35°C na maximum 65°C:

- otočte ve směru hodinových ručiček pro zvýšení hodnoty teploty a do protisměru hodinových ručiček pro její snížení.
- Pro vyřazení produkce teplé užitkové vody otočte ovladač na doraz do protisměru hodinových ručiček. Na displeji se objeví blikající nápis „OFF“, který se střídá s hodnotou teploty.



Ve fázi prvního zapnutí anebo pokaždé, když dojde k odpojení elektrického napájení ke kotli, před zapnutím se aktivuje „Fáze Inicializace“. Tento proces provádí sérii testů, po jejichž ukončení se aktivuje fáze odvzdušnění systému, který trvá 5 minut.

5.2 Zapnutí

Pro správné zapnutí postupujte následovně:

- Ověřte, že tlak systému odpovídá předepsanému tlaku (kapitola 6);
- Připojte kotel k elektrickému napájení.
- Otevřete plynový ventil (žluté barvy, umístěn pod kotlem);
- Otáčejte ovladač okruhu topení pro nastavení požadované hodnoty teploty systému.
- Otáčejte ovladač okruhu TUV pro nastavení požadované hodnoty teploty teplé užitkové vody.

Postup zapnutí (po odpojení elektrického napájení)

Když je kotel napájen elektricky, na displeji se zobrazí následující informace:

1. veškeré zapnuté symboly (1 sekunda);
2. verze softwaru (1 sekunda);
3. Objeví se nápis „InI“ (několik sekund);
4. Vše vypnuté (1 sekunda);
5. Objeví se nápis „Fx.x.“ (2 sekundy);
6. Objeví se nápis „Px.x.“ (2 sekundy);
7. Objeví se symbol  a teplota náběhu topení;
8. Zahájí se fáze **odvzdušnění** kotle a topného systému. Trvání této fáze je 5 minut.

Po ukončení fáze odvzdušnění je kotel připraven k provozu.

5.3 Úplné vypnutí

Pro vypnutí kotle ho musíte odpojit z elektrického napájení pomocí dvoupólového vypínače a zavřít plynovou armaturu.



V těchto podmínkách není kotel chráněn proti mrazu.

5.4 Protimrazová ochrana

Pokud je to možné, nevypouštějte vodu z celého topného systému, protože častá výměna vody může způsobit zbytečné a škodlivé usazování vodního kamene uvnitř kotle a topných těles. Nebudete-li topný systém během zimy používat, a v případě nebezpečí mrazu, doporučujeme smíchat vodu v systému s vhodnými nemrznoucími směsmi určenými k tomuto účelu (např. polypropylenový glykol spolu s prostředky zabraňujícími usazování kotelního kamene a korozi). Elektronické řízení kotle je osazeno „protimrazovou“ funkcí v režimu topení, která při teplotě náběhu systému nižší než **7 °C** spustí čerpadlo. Dosáhne-li teplota **4 °C**, zapálí se hořák, dokud se v náběhu nedosáhne **10 °C**. Po dosažení této hodnoty se hořák vypne, naopak čerpadlo bude pokračovat v oběhu po dobu dalších 15 minut.





Tato funkce je aktivní, pokud je kotel elektricky napájen, je připojen plyn, v systému je předepsaný tlak a kotel není zablokován.

6. NASTAVENÍ

6.1 Načtení provozních údajů

Působením na tlačítko  lze zobrazit některé informace o provozu kotle.

- stiskněte na 1 sekundu pro zobrazení provozního režimu (příklad: „t.17“ = Probíhá fáze odvzdušnění).
- stiskněte znovu na 1 sekundu pro zobrazení stavu provozu anebo příslušné provozní funkce (příklad: „u.00“ = Kotel v pohotovostním režimu).
- stiskněte znovu na 1 sekundu pro zobrazení teploty provozu v režimu topení: bliká symbol , po kterém následuje hodnota teploty vyjádřená ve °C.
- stiskněte znovu na 1 sekundu pro zobrazení teploty provozu v režimu TUV: bliká symbol , po kterém následuje hodnota teploty vyjádřená ve °C.
- stiskněte znovu na 1 sekundu pro zobrazení úrovně výkonu od 1 do 3: bliká symbol  a číslo týkající se úrovně výkonu.

Pro opuštění držte stisknuté tlačítko  déle než 3 sekundy.

STAVY A SUBSTAVY

- STAV je fáze mžikového provozu kotle v okamžiku zobrazení.
- SUBSTAV je fáze mžikového provozu kotle uvnitř STAVU v okamžiku zobrazení.

SEZNAM STAVŮ

STAV	ZOBRAZOVÁNÍ
STAND BY	t00
ŽÁDOST O TEPLLO	t01
HOŘÁK ZAPNUTÝ	t02
PROVOZ V REŽIMU TOPENÍ	t03
PROVOZ V REŽIMU TUV	t04
HOŘÁK VYPNUTÝ	t05
HOŘÁK, ČERPADLO, VENTILÁTOR ZASTAVENÉ	t06
VYPNUTÍ HOŘÁKU PRO DOSAŽENÍ HODNOTY TEPLoty	t08
PŘECHODNÁ ZÁVADA	t09
PERMANENTNÍ ZÁVADA (ZÁVADA, KTEROU JE TŘEBA RESETOVAT MANUÁLNĚ)	t10
FUNKCE KOMINÍK NA MINIMÁLNÍ VÝKON	t11
FUNKCE KOMINÍK NA MAXIMÁLNÍ VÝKON V REŽIMU TOPENÍ	t12
FUNKCE KOMINÍK NA MAXIMÁLNÍ VÝKON V REŽIMU TUV	t13
ŽÁDOST O MANUÁLNÍ TEPLLO	t15
PROTIMRAZOVÁ OCHRANA AKTIVOVANÁ	t16
FUNKCE ODVZDUŠNĚNÍ AKTIVOVANÁ	t17
ELEKTRONICKÁ DESKA PŘEHŘÁTÁ (POČKEJTE NA VYCHLAZENÍ)	t18
KOTEL VE FÁZI RESET	t19

SEZNAM SUBSTAVŮ

SUBSTAV	ZOBRAZOVÁNÍ
STAND BY	U00
DOBA ČEKÁNÍ NA NEJBLIŽŠÍ ZAPNUTÍ V REŽIMU TOPENÍ	U01
ÚVODNÍ VĚTRÁNÍ	U13
PŘÍPRAVNÉ ZAPNUTÍ HOŘÁKU	U17
POKUS O ZAPNUTÍ HOŘÁKU	U18
KONTROLA PLAMENE	U19
PROVOZ VENTILÁTORU BĚHEM POKUSŮ O ZAPNUTÍ	U20
PROVOZ PŘI NASTAVENÉ HODNOTĚ TEPLoty	U30
PROVOZ PŘI OMEZENÉ HODNOTĚ TEPLoty	U31
PROVOZ PŘI MAXIMÁLNÍM DOSTUPNÉM VÝKONU	U32
ZJIŠTĚNÝ GRADIENT ÚROVEŇ 1	U33
ZJIŠTĚNÝ GRADIENT ÚROVEŇ 2	U34
ZJIŠTĚNÝ GRADIENT ÚROVEŇ 3	U35
OCHRANA PLAMENE AKTIVOVANÁ	U36
DOBA STABILIZACE	U37
SPUŠTĚNÍ KOTLE PŘI MINIMÁLNÍM VÝKONU	U38
ZÁVĚREČNÉ VĚTRÁNÍ	U41
VYPNUTÍ VENTILÁTORU	U44
SNÍŽENÍ VÝKONU KVŮLI VYSOKÉ TEPLotĚ SPALIN	U45
DOBĚH ČERPADLA	U60

7. ÚDRŽBA

7.1 Základní informace

Kotel si nevyžaduje složitou údržbu. I přesto doporučujeme jej nechat zkontrolovat a vystavovat pravidelné údržbě. Údržba a čištění kotle musí být povinně prováděné nejméně jednou za rok kvalifikovaným odborníkem.

7.2 Zpráva pro údržbu

Když si kotel vyžaduje údržbu, na displeji se objeví symbol .

7.3 Upozornění pro údržbu

Pravidelně kontrolujte, jestli se tlak načtený na tlakoměru, při studeném zařízení, pohybuje v rozmezí **1 – 1,5** baru. Je-li nižší, působte na ventil pro napuštění systému tak, jak je to uvedeno v kapitole 7.5. Doporučujeme otevírat uvedený ventil velice pomalu tak, abyste usnadnili vypuštění vzduchu.



Kotel je vybaven tlakovým spínačem, který v případě nedostatku vody zabrání chodu kotle.



Pokud by docházelo k častému poklesu tlaku, kontaktujte autorizovaný technický servis.

7.4 Naplnění systému

Ovladač naplnění je modrý a umístěn pod kotlem, jak je to uvedeno na obrázku vedle. Pro naplnění systému postupujte následovně:

- Zatáhněte ovladač směrem dolů (**A**) pro jeho vytažení z místa uložení.
- Pomalu otáčejte ovladač do protisměru hodinových ručiček (směrem vlevo) pro naplnění systému. Nepoužívejte nástroje, pouze ruce.
- Naplňte systém, dokud tlak načtený na tlakoměru (**B**) nedosáhne hodnotu v rozmezí 1,0 a 1,5 baru.
- Zavřete ventil a ověřte, jestli nedochází k únikům vody.

Pravidelně ověřujte, při studeném systému, tlak načtený na tlakoměru (**B**). V případě nízkého tlaku působte na ventil pro návrat tlaku na požadované hodnoty.

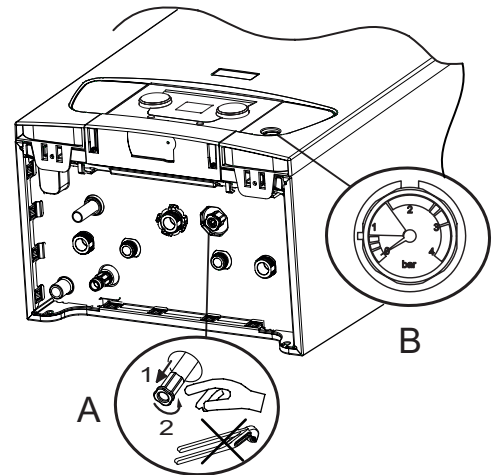

BO-000025

7.5 Odvzdušnění systému

Je nezbytné vypustit možný vzduch přítomný v kotli, v potrubích nebo ventilech, aby se zamezilo rušivým zvukům, které se mohou vytvářet ve fázi topení nebo odběru vody. Za tímto účelem postupujte následovně:

1. Otevřete ventily všech radiátorů napojených na topný systém.
2. Seřídte prostorový termostat na nejvyšší požadovanou teplotu.
3. Počkejte, až se radiátory zahřejí.
4. Seřídte prostorový termostat na nejnižší požadovanou teplotu.
5. Počkejte cca 10 minut na vychladnutí radiátorů.
6. Vypusťte radiátory. Začněte ze spodních pater.
7. Otevřete spojku pro vypuštění přidržujíc hadr o spojku.
8. Počkejte na únik vody z vypouštěcího ventilu, poté zavřete vypouštěcí spojku.
9. Po vypuštění ověřte, jestli je tlak systému postačující.

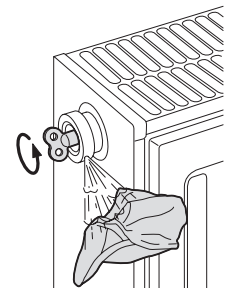
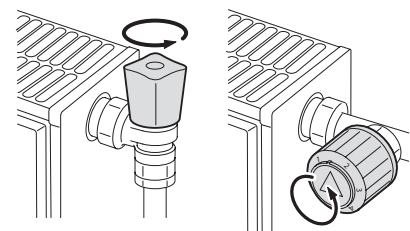

BO-000026



Dávejte pozor, protože voda může být i nadále teplá.



Je-li hydraulický tlak vody v systému topení nižší než 0,8 baru, doporučujeme obnovit tlak (doporučený hydraulický tlak v rozmezí od 1,0 do 1,5 baru), jak je to popsáno v kapitole 6.5.

7.6 Vypuštění systému

Ovladač vypuštění je umístěn pod kotlem, jak je to uvedeno na obrázku vedle. Pro vypuštění systému postupujte následovně:

- Pomalu otáčejte ovladač (C) do protisměru hodinových ručiček (směrem vlevo) pro otevření ventilu. Nepoužívejte nástroje, pouze ruce.
- Po ukončení vyprázdnění zavřete ventil.

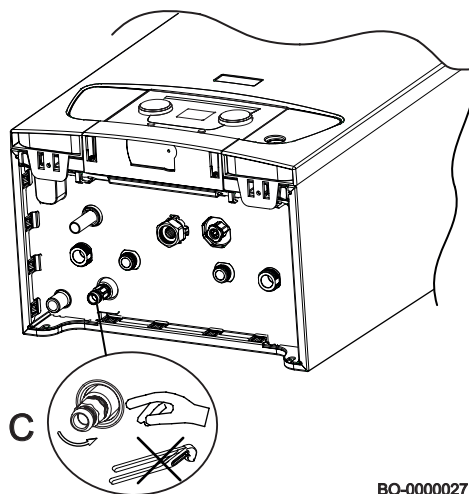

BO-000027

8. ŘEŠENÍ PROBLÉMŮ

Signalizace na displeji jsou zobrazené různými způsoby podle typu závady.

• DOČASNÁ ZÁVADA (b.x.x.)

Dočasná závada je identifikována na displeji písmenem „b“, po kterém následuje číslo (kód závady se dvěma čísly). Dočasná závada je typ závady, která nezpůsobuje permanentní zablokování kotle, naopak se vyřeší okamžitě po odstranění příčiny, která ji vytvořila.

Jestli se dočasná závada opakuje pravidelně, závada se stává permanentní tak, jak je to popsáno níže.

• PERMANENTNÍ ZÁVADA (E.x.x)

Permanentní závada je identifikována na displeji písmenem „E“, po kterém následuje číslo (kód závady se dvěma čísly). Stiskněte nejméně na 3 sekundy tlačítko **RESET**. Kotel se spustí v režimu „odvzdušnění“, který bude trvat 5 minut.

V případě často opakujícího se znázorňování závady kontaktujte autorizované servisní středisko.



Stiskněte na 5 sekund tlačítko **RESET**. Signály stavu budou blikat a kotel spustí proces resetování. Kotel spustí také cyklus odvzdušnění, který bude trvat cca 4 minuty.

8.1 Kódy závady

PŘECHODNÁ ZÁVADA

POPIS	ZOBRAZOVÁNÍ
NESPRÁVNÉ KONFIGURAČNÍ PARAMETRY DESKY	b00
NEDOŠLO K IDENTIFIKACI TYPU KOTLE	b.0.0
DOSAŽENÁ MAXIMÁLNÍ HODNOTA TEPLoty NÁBĚHU	b01
NEDOŠLO KE KOMUNIKACI OKRUHU COMFORT (VNITŘNÍ CHYBA DESKY KOTLE)	b.0.1
DOČASNÁ ZTRÁTA PLAMENE (KOTEL V PROVOZU)	b.0.2
DOČASNÁ ZÁVADA PLYNOVÉ ARMATURY	b.0.3
PŘÍLIŠ RYCHLÉ ZVÝŠENÍ TEPLoty NÁBĚHU	b04
PŘÍLIŠ RYCHLÉ ZVÝŠENÍ TEPLoty TUV	b05
NEDOŠLO KE KOMUNIKACI BEZPEČNOSTNÍHO OKRUHU (VNITŘNÍ CHYBA DESKY KOTLE)	b.0.5
DOSAŽENÁ MAXIMÁLNÍ HODNOTA DELTA TEPLoty MEZI NÁBĚHEM A ZPÁTEČKOU (V TUV)	b06
DOSAŽENÁ MAXIMÁLNÍ HODNOTA DELTA TEPLoty MEZI NÁBĚHEM A ZPÁTEČKOU (V TOPENÍ)	b07
NESPRÁVNÉ ZADANÉ KONFIGURAČNÍ PARAMETRY (C1, C2)	b17
CHYBA VNITŘNÍ PAMĚTI DESKY KOTLE	b18
ČEKÁNÍ NA ZADÁNÍ KONFIGURAČNÍCH PARAMETRŮ (C1,C2)	b19
NEDOŠLO K DOČASNÉ KOMUNIKACI MEZI PLYNOVOU ARMATUROU A DESKOU KOTLE	b21
KOTEL VE FÁZI RESET	b28
NEDOSTATEČNÁ CIRKULACE VODY	b30
KOTEL VE FÁZI RESET (24H)	b31
VNĚJŠÍ ZAŘÍZENÍ ODPOJENO	b34

PERMANENTNÍ ZÁVADA (VYŽADUJE SI RESET)

POPIS	ZOBRAZOVÁNÍ
DOSAŽENÁ MAXIMÁLNÍ HODNOTA BEZPEČNÉ TEPLoty	E12
ZAPNUTÍ HOŘÁKU NEÚSPĚŠNÉ PO 5 POKUSECH	E14
NEDOŠLO K ZAPNUTÍ KVŮLI ZJIŠTĚNÍ PARAZITNÍHO PLAMENE	E16
ZKRAT ČIDLA TEPLoty NÁBĚHU	E32
ČIDLO TEPLoty NÁBĚHU NEPŘIPOJENÉ	E33
NESPRÁVNÝ POČET OTÁČEK VENTILÁTORU	E34
TEPLota ZJIŠTĚNA ČIDLEM ZPÁTEČKY VYŠŠÍ NEŽ TEPLota NÁBĚHU	E35
ZTRÁTA PLAMENE ZJIŠTĚNA 5-KRÁT V PRŮBĚHU 24-HODIN (SE ZAPNUTÝM HOŘÁKEM)	E36
NEDOŠLO KE KOMUNIKACI MEZI PLYNOVOU ARMATUROU A DESKOU KOTLE (PERMANENTNÍ)	E37
NÍZKÝ TLAK TOPNÉHO OKRUHU	E42
NEDOSTATEČNÁ CIRKULACE VODY	E43
DOSAŽENA KRITICKÁ HODNOTA TEPLoty SPALIN	E46
ZKRAT ČIDLA TEPLoty NÁVRATU	E47
ČIDLO TEPLoty NÁVRATU NEPŘIPOJENÉ	E48
ČASOVÝ LIMIT KOMUNIKACE S VNITŘNÍ PAMĚTÍ DESKY KOTLE	E51
ZÁVADA PLYNOVÉ ARMATURY	E52
ZMĚNA STAVU JUMPER 1	E53
ZMĚNA STAVU JUMPER 2	E54
ZMĚNA STAVU JUMPER 3	E55
ZKRAT ČIDLA SPALIN	E56
ČIDLO SPALIN NEPŘIPOJENO	E57
DOSAŽENA MAXIMÁLNÍ HODNOTA TEPLoty SPALIN	E58
ZÁVADA ŘÍDÍČÍHO OKRUHU PLYNOVÉ ARMATURY	E74
ROTOR VENTILÁTORU ZABLOKOVANÝ	E75
PŘIPOJENÍ POMOCÍ VNĚJŠÍHO ZAŘÍZENÍ NEBYLO ÚSPĚŠNÉ	E76
KONFIGURACE VNĚJŠÍHO ZAŘÍZENÍ NEBYLA ÚSPĚŠNÁ	E77
INICIALIZACE VNĚJŠÍHO ZAŘÍZENÍ NEBYLA ÚSPĚŠNÁ	E78
ODPOJENÍ VNĚJŠÍHO ZAŘÍZENÍ KRITICKÉ PRO BEZPEČNOST	E81

9. UVEDENÍ MIMO PROVOZ

9.1 Postup demontáže

Před likvidací zařízení se ujistěte o odpojení elektrického napájení a uzavření plynového ventilu před kotlem.

10. LIKVIDACE

10.1 Likvidace a recyklace

Zařízení musí být likvidováno správně po zavolání personálu struktury určené na likvidaci anebo doručení do autorizovaného likvidačního střediska odpadů a velkoobjemových výrobků.

11. OCHRANA ŽIVOTNÍHO PROSTŘEDÍ

11.1 Úspora energie

Regulace topení

Přívodní teplotu kotle nastavte podle typu systému. Pro systémy s radiátory doporučujeme nastavit maximální přívodní teplotu vody topení na cca 60°C, a zvýšit uvedenou teplotu v případě, že nedojde k dosažení požadovaného teplotního komfortu prostředí. V případě systémů s podlahovými panely nepřekračujte teplotu předpokládanou jeho projektantem. Pro automatické přizpůsobení teploty náběhu povětrnostním podmínkám nebo vnitřní teplotě doporučujeme použít vnější čidlo a/nebo prostorový přístroj. Tímto způsobem nedojde k vyšší produkci tepla jako je ve skutečnosti zapotřebí. Nastavte teplotu prostředí tak, abyste nepřehřívali místnosti. Každý nadměrný stupeň s sebou přináší cca 6% zvýšení energetické spotřeby. Přizpůsobte teplotu prostředí i podle typu užití místnosti. Například ložnici nebo méně užívané pokoje můžete topit při nižší teplotě. Používejte časové programy (jsou-li k dispozici) a nastavte teplotu prostředí v noci na nižší teplotu jako je denní teplota přibližně o 5°C. Nižší hodnota se nevyplácí ve smyslu ekonomického šetření. Pouze při dlouhodobé absenci, jako jsou kupříkladu prázdniny, snižte teplotu o více stupňů vzhledem na nastavenou hodnotu teploty. Nepřikrývejte radiátory, abyste umožnili správný oběh vzduchu. Nenechávejte přivřená okna kvůli větrání místností; naopak je na krátkou dobu otevřete.

TUV

Viditelnou úsporu získáte nastavením komfortní teploty užitkové vody, přičemž se vyhýbejte jejímu míchání se studenou vodou. Každý další topení způsobuje plýtvání energie a vyšší tvorbu vodního kamene (hlavní příčina poruchy provozu kotle).

Zariadenie môžu používať deti staršie ako 8 rokov a osoby s obmedzenými fyzickými, zmyslovými alebo rozumovými schopnosťami, alebo neskúsené a neinformované osoby za predpokladu, že sú pod dozorom alebo boli poučené o príslušnom bezpečnom použití zariadenia a pochopili nebezpečenstvá, ktoré z jeho používania vyplývajú. Deti sa nesmú so zariadením hrať. Čistenie a údržbu, ktorej vykonávanie musí byť zabezpečované používateľom, nesmú vykonávať deti bez dozoru.

OBSAH

1.	BEZPEČNOSŤ	55
1.1	VŠEOBECNÉ BEZPEČNOSTNÉ PREDPISY	55
1.2	ODPORÚČANIA	55
1.3	ZODPOVEDNOSŤ	56
2.	ÚVOD	56
2.1	ZÁKLADNÉ INFORMÁCIE	56
2.2	POUŽITÉ SYMBOLY	56
3.	TECHNICKÉ VLASTNOSTI	57
3.1	NORMY A HOMOLOGÁCIE	57
3.2	TECHNICAL DATA	57
3.2.1	TECHNICKÉ PARAMETRE	58
4.	POPIS VÝROBKU	59
4.1	VŠEOBECNÝ POPIS	59
4.2	PRINCÍP PREVÁDZKY	59
4.3	ZÁKLADNÉ KOMPONENTY	59
4.4	POPIS OVLÁDACIEHO PANELU	60
5.	PREVÁDZKA	60
5.1	POUŽITIE OVLÁDACIEHO PANELU	60
	TLAČIDLÁ A OVLÁDAČE	60
5.2	ZAPNUTIE	60
	PROCES ZAPNUTIA (PO ODPOJENÍ ELEKTRICKÉHO NAPÁJANIA)	61
5.3	CELKOVÉ VYPNUTIE	61
5.4	PROTIMRAZOVÁ OCHRANA	61
6.	NASTAVENIA	61
6.1	NAČÍTAVANIE ÚDAJOV PREVÁDZKY	61
7.	ÚDRŽBA	63
7.1	ZÁKLADNÉ INFORMÁCIE	63
7.2	SPRÁVA PRE ÚDRŽBU	63
7.3	UPOZORNENIA PRE ÚDRŽBU	63
7.4	NAPLNENIE SYSTÉMU	63
7.5	ODVZDUŠNENIE SYSTÉMU	63
7.6	VYPUSTENIE SYSTÉMU	64
8.	RIEŠENIE PROBLÉMOV	64
8.1	KÓDY PORUCHY	64
9.	UVEDENIE MIMO PREVÁDZKU	65
9.1	PROCES DEMONTÁŽE	65
10.	LIKVIDÁCIA	65
10.1	LIKVIDÁCIA A RECYKLÁCIA	65
11.	OCHRANA ŽIVOTNÉHO PROSTREDIA	66
11.1	ÚSPORA ENERGIE	66

1. BEZPEČNOSŤ

1.1 Všeobecné bezpečnostné predpisy

JE CÍTIŤ PLYN

- Vypnite kotol.
- Nezapínajte žiadne elektrické zariadenia (napr. svetlá).
- Uhaste prípadné voľné plamienky a vyvetrajte.
- Kontaktujte autorizovaný servis.

SÚ CÍTIŤ SPALINY

- Vypnite kotol.
- Vyvetrajte.
- Kontaktujte autorizovaný servis.

HORĽAVÉ MATERIÁLY

Nepoužívajte alebo neskladujte v blízkosti kotla ľahko horľavé materiály (papier, riedidlá atď.)

ÚDRŽBA A ČISTENIE KOTLA

Pred akýmkoľvek zásahom odpojte kotol z elektrickej siete.



Jedenkrát za rok vykonajte údržbu zariadenia kontaktujúc kvalifikovaného technika, ktorý Vám vydá podpísaný certifikát údržby.

1.2 Odporúčania



Len kvalifikovaní technici majú povolené zasahovať do zariadenia a systému.



Zariadenie nie je určené osobám, ktorých fyzické, zmyslové alebo mentálne schopnosti nie sú dostatočné, s výnimkou, keď majú dohľad zodpovednej osoby, ktoré zaistia ich kontrolu alebo inštrukciách o používaní zariadenia.



Zariadenie fyzicky neodpájajte od elektrickej siete s cieľom zaručiť prevádzku bezpečnostných funkcií ako je funkcia proti zablokovaniu čerpadla a protimrazová ochrana.



Časti balení (igelitové vrecká, polystyrén atď.) nesmú byť ponechané v dosahu detí, pretože môžu byť prípadným zdrojom nebezpečenstva.



Pravidelne overujte tlak systému (minimálny tlak 0,8 bar, odporúčaný tlak 1 - 1,5 bar).



Neodstraňujte ani neprikrývajte štítky a identifikačné štítky umiestnené na zariadení. Musia zostať viditeľné počas celej životnosti zariadenia.



V prípade nedodržania týchto pokynov stráca platnosť záruka na zariadenie. Autorizované servisné strediská nájdete v priloženom zozname. Pred uvedením kotla do prevádzky odstráňte ochrannú fóliu. Nepoužívajte však ostré nástroje alebo drsné materiály, ktoré by mohli poškodiť lak.

1.3 Zodpovednosť

1.3.1 ZODPOVEDNOSŤ VÝROBCU

Naše výrobky sú vybavené označením . Naša spoločnosť si z dôvodu neustáleho zlepšovania svojich výrobkov vyhradzuje právo kedykoľvek a bez predchádzajúceho upozornenia upraviť údaje uvedené v tejto dokumentácii. Táto dokumentácia má len informatívny charakter a nesmie byť použitá ako zmluva vo vzťahu k tretím osobám. Ako výrobca nenesieme zodpovednosť v nasledujúcich prípadoch:

- Nedodržanie inštalačných pokynov zariadenia.
- Nedodržanie inštalačných pokynov o použití zariadenia.
- Nedodržanie alebo nedostatočná údržba zariadenia.

1.3.2 ZODPOVEDNOSŤ INŠTALÉTERA

Inštalatér je zodpovedný za inštaláciu a prvé uvedenie zariadenia do prevádzky. Inštalatér musí rešpektovať nasledujúce pokyny:

- Prečítať si a dodržiavať pokyny obsiahnuté v návodoch dodaných spolu so strojom.
- Inštalovať zariadenie v súlade s platnými zákonmi a predpismi.
- Vykonať počiatkové uvedenie do prevádzky a prípadné nevyhnutné kontroly.
- Vysvetliť inštaláciu používateľovi.
- V prípade, že je potrebná údržba, informovať používateľa o povinnosti vykonávať kontrolu zariadenia a zachovávať na ňom správne podmienky prevádzky.
- Odovzdať používateľovi všetky návody na použitie.

1.3.3 ZODPOVEDNOSŤ POUŽÍVATEĽA

Na zaručenie plne funkčnej inštalácie dodržujte nasledujúce pokyny:

- Prečítajte si a dodržiavajte pokyny obsiahnuté v návodoch dodaných spolu so zariadením.
- Pri inštalácii a prvom uvedení do prevádzky sa obráťte na kvalifikovaného inštalatéra.
- Požiadajte inštalatéra o vysvetlenie prevádzky kotla.
- Údržbu a nevyhnutné kontroly nechajte vykonávať kvalifikovanému inštalatérovi/autorizovanému servisnému stredisku.
- Udržujte návody v dobrom stave a v blízkosti zariadenia.

Nenechávajte zariadenie používať zo strany osôb (a detí) s obmedzenými fyzickými, zmyslovými a mentálnymi schopnosťami ani zo strany osôb bez technickej kompetencie. Používanie zariadenia zo strany týchto osôb je povolené len pod dohľadom osoby schopnej zaistiť jeho bezpečnosť alebo len v prípade, že boli poučení o správnom používaní zariadenia. Nenechávajte deti hrať sa so zariadením.

2. ÚVOD

2.1 Základné informácie

Tento návod je určený pre užívateľa kotla PRIME.

2.2 Použité symboly



UPOZORNENIE

Riziko poškodenia alebo zlej prevádzky zariadenia. Dbajte na upozornenia na nebezpečenstvá, ktoré sa týkajú ohrozenia osôb.



NEBEZPEČENSTVO POPÁLENIN

Pred zásahom do miest, ktoré sú vystavené žiaru, vyčkajte, kým zariadenie nevychladne.



NEBEZPEČENSTVO VYSOKÉHO NAPÄTIA

Elektrické časti pod prúdom, nebezpečenstvo elektrického šoku.



NEBEZPEČENSTVO MRAZU

Možná tvorba ľadu, pretože teplota môže byť veľmi nízka.



DÔLEŽITÉ INFORMÁCIE

Tieto informácie je treba dôkladne prečítať, sú nevyhnutné pre správnu prevádzku kotla.



VŠEOBECNÝ ZÁKAZ

Je zakázané vykonávať/používať vid' popis vedľa symbolu.

3. TECHNICKÉ VLASTNOSTI

3.1 Normy a homologácie

3.1.1 Osvedčenia

Naša spoločnosť vyhlasuje, že tieto výrobky sú vybavené označením **CE** v súlade so základnými požiadavkami nasledujúcich smerníc Európskeho parlamentu a Rady:

- Smernica 2009/142/ES o plynových spotrebičoch;
- Smernica 2004/108/ES o elektromagnetickej kompatibilite Všeobecné normy: EN 61000-6-3, EN 61000-6-1 Norma týkajúca sa: EN 55014;
- Pre zariadenia zapojené do elektrickej siete: Zosúladiť s predpismi platnými pre nízkonapäťové elektrické zariadenia;
- Smernica 2006/95/ES o nízkom napätí Všeobecná norma: EN 60335–1 Norma týkajúca sa: EN 60335–2-102;
- Smernica 92/42/ES o požiadavkách na účinnosť nových teplovodných kotlov na kvapalné alebo plynné palivá;
- Smernica 2009/125/ES pre stanovenie požiadaviek na ekodizajn energeticky významných výrobkov;
- Smernica 2010/30/ES o udávaní spotreby energie;
- Nariadenie (EÚ) č. 813/2013 - 811/2013

Okrem právnych nariadení a smerníc musia byť dodržané aj doplňujúce smernice opísané v týchto pokynoch. Všetky integrácie a ďalšie predpisy sú aplikovateľné v okamihu inštalácie.

3.2 Technical data

		24	28
Menovitý tepelný výkon TUV (Pn)	kW	24,0	28,0
Menovitý tepelný výkon 80/60 °C (Pn)	kW	20,0	24,0
Redukovaný tepelný výkon 80/60 °C (Pn)	kW	4,8	4,8
Menovitá účinnosť 80/60 °C (Hi)	%	97,7	97,8
Max tlak vody vo vykurovacom okruhu	bar	3	3
Min tlak vody vo vykurovacom okruhu	bar	0,5	0,5
Rozsah teplôt v okruhu vykurovania	°C	25÷80	25÷80
Rozsah teplôt v okruhu TUV	°C	35÷60	35÷60
Priemer koaxiálneho oddymenia	mm	60/100	60/100
Priemer oddelených oddymení	mm	80/80	80/80
Max teplota spalín	°C	80	80
Elektrické napätie napájania	V	230	230
Elektrická frekvencia napájania	Hz	50	50
Menovitý elektrický príkon	W	84	94
Čistá váha	kg	26	26
Rozmery (výška/šírka/hĺbka)	mm	700/395/279	700/395/279

SPOTREBY TEPELNÉHO PRÍKONU Qmax a Qmin			
Qmax (G20) - 2H	m ³ /h	2,61	3,06
Qmin (G20) - 2H	m ³ /h	0,52	0,52
Qmax (G30) - 3B	kg/h	1,95	2,28
Qmin (G30) - 3B	kg/h	0,39	0,39
Qmax (G31) - 3P	kg/h	1,92	2,25
Qmin (G31) - 3P	kg/h	0,38	0,38

3.2.1 TECHNICKÉ PARAMETRE

BAXI PRIME			24	28
Kondenzačný kotol			Áno	Áno
Nízko teplotný kotol ⁽¹⁾			Nie	Nie
Kotol B1			Nie	Nie
Kogeneračný tepelný zdroj na vykurovanie priestoru			Nie	Nie
Kombinovaný tepelný zdroj:			Áno	Áno
Menovitý tepelný výkon	<i>Prated</i>	kW	20	24
Užitočný tepelný výkon pri menovitom tepeľnom výkone a režime s vysokou teplotou ⁽²⁾	<i>P₄</i>	kW	20,0	24,0
Užitočný tepelný výkon pri 30 % menovitom tepelnom výkone a režime s nízkou teplotou ⁽¹⁾	<i>P₁</i>	kW	6,7	8,0
Sezónna energetická účinnosť vykurovania priestoru	<i>η_s</i>	%	93	93
Užitočná účinnosť pri menovitom tepelnom výkone a režime s vysokou teplotou ⁽²⁾	<i>η₄</i>	%	88,1	88,0
Užitočná účinnosť výkonu pri 30 % menovitom tepelnom výkone a režime s nízkou teplotou ⁽¹⁾	<i>η₁</i>	%	97,8	97,7
Spotreba pomocnej elektrickej energie				
Plný výkon	<i>elmax</i>	kW	0,028	0,038
Čiastočný výkon	<i>elmin</i>	kW	0,011	0,011
Pohotovostný režim	<i>PSB</i>	kW	0,003	0,003
Ostatné položky				
Tepelná strata v pohotovostnom režime	<i>P_{stby}</i>	kW	0,069	0,069
Spotreba energie zapalovacieho horáka	<i>P_{ign}</i>	kW	0,000	0,000
Ročná spotreba energie	<i>Q_{HE}</i>	GJ	62	74
Vnútoraná hladina akustického výkonu	<i>L_{WA}</i>	dB	48	50
Emisie oxidov dusíka	<i>NO_x</i>	mg/kWh	41,8	44,1
Parametre teplej úžitkovej vody				
Deklarovaný záťažový profil			XL	XL
Denná spotreba elektrickej energie	<i>Q_{elec}</i>	kWh	0,151	0,151
Ročná spotreba elektrickej energie	<i>AEC</i>	kWh	33	33
Energetická účinnosť ohrevu vody	<i>η_{wh}</i>	%	86	85
Denná spotreba paliva	<i>Q_{fuel}</i>	kWh	22,770	22,930
Ročná spotreba elektrickej energie	<i>AFC</i>	GJ	17	17
<p>(1) Nízka teplota znamená teplotu vracaného média (na vstupe tepelného zdroja) pre kondenzačné kotly 30°C, pre nízko teplotné kotly 37°C a pre ostatné tepelné zdroje 50°C.</p> <p>(2) Režim s vysokou teplotou znamená teplotu vracaného média 60°C na vstupe tepelného zdroja a teplotu dodávaného média 80°C na výstupe tepelného zdroja.</p>				

4. POPIS VÝROBKU

4.1 Všeobecný popis

Tento kotol slúži na ohrev vody pri nižšej teplote ako je teplota varu pri atmosférickom tlaku. Kotol musí byť pripojený na vykurovací systém a na rozvodný systém TÚV v súlade s jeho parametrami a výkonom. Vlastnosti tohto kotla sú:

- nízke znečisťujúce emisie;
- vykurovanie s vysokou účinnosťou;
- odvod produktov spaľovania cez spojku koaxiálneho alebo deleného typu;
- predný ovládací panel s displejom;
- znížená hmotnosť a rozmery

4.2 Princíp prevádzky

4.2.1 Spaľovanie

Horák zahrieva vodu vykurovania, ktorá cirkuluje vo výmenníku tepla. Keď sú teploty spaľovacích plynov nižšie ako rosný bod (asi 55°C), vodná para obsiahnutá v spaľovacom plyne sa zráža na strane spalín výmenníka tepla. Aj teplo získané počas tohto procesu kondenzácie (latentné teplo alebo kondenzačné teplo) je odovzdané vode vykurovania. Vychladené spaľované plyny sú odvádzané výfukom. Kondenzovaná voda je vypustená prostredníctvom sifónu.

4.2.2 Vykurovanie a produkcia teplej úžitkovej vody

V kotloch určených na vykurovanie a produkciu teplej úžitkovej vody je integrovaný doskový výmenník, ktorý ohrieva úžitkovú vodu. Prostredníctvom trojcestného ventilu je ohriata voda odvádzaná do vykurovacieho systému alebo smerom k doskovému výmenníku tepla. Prietokové čidlo oznamuje otvorenie ventilu teplej vody elektronickej doske, ktorá prepne trojcestný ventil do polohy teplej vody a spustí čerpadlo. Trojcestný ventil je pružinový, spotrebúva elektrinu len pri prechode z jednej polohy do druhej.

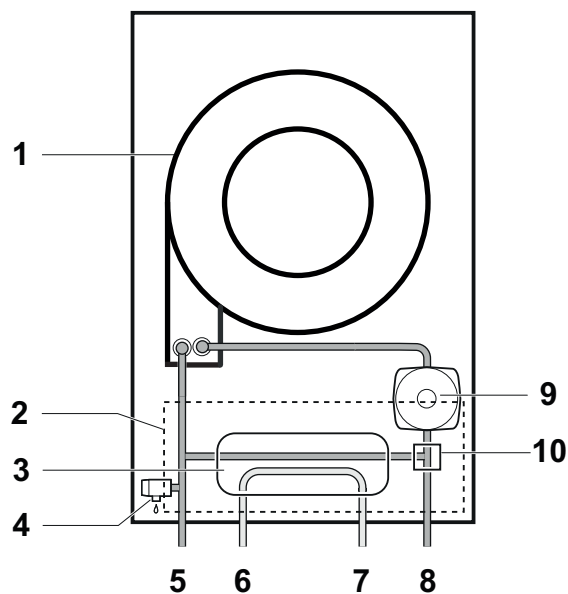

4.3 Základné komponenty

LEGENDA ZÁKLADNEJ SCHÉMY VYKUROVACÍCH ZARIADENÍ A TÚV	
1	Výmenník tepla (Vykurovanie)
2	Hydraulická jednotka
3	Doskový výmenník
4	Bezpečnostný ventil
5	Prívod vykurovania
6	Vývod teplej úžitkovej vody (TÚV)
7	Vstup úžitkovej vody
8	Spiatočka vykurovania
9	Obehové čerpadlo (Vykurovanie)
10	Trojcestný ventil







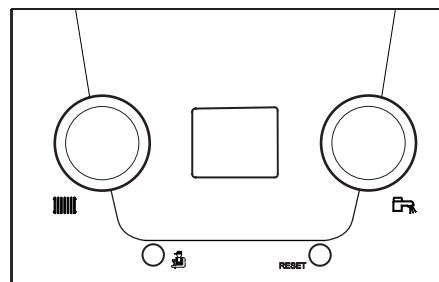

BO-0000029

4.4 Popis ovládacieho panelu

LEGENDA TLAČIDIEL/OVLÁDAČOV	
	Manuálna regulácia nastavenia teploty vykurovania
	Manuálna regulácia nastavenia teploty TUV
	Aktivácia funkcie kominár
RESET	Resetovateľné poruchy



LEGENDA SYMBOLOV ZOBRAZENÝCH NA DISPLEJI			
	Prevádzka vykurovania aktivovaná *		
	Prevádzka TUV aktivovaná *		
	Vonkajšia teplota		
	Žiadosť o zákrok údržby	RESET	Resetujte poruchu ručne
	Porucha		Zapnutie horáka

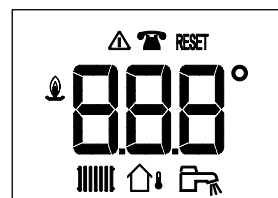

BO-000007

* keď symbol bliká, znamená to, že prebieha žiadosť o teplo.

5. PREVÁDZKA

5.1 Použitie ovládacieho panelu

TLAČIDLÁ A OVLÁDAČE

Ovládač  nastavuje hodnotu v režime vykurovania z minimálnej hodnoty 25°C na maximálnu hodnotu 80°C:

- na zvýšenie hodnoty teploty otočte v smere hodinových ručičiek, naopak na zníženie teploty do protismeru hodinových ručičiek. Na vyradenie vykurovania otočte ovládač na doraz do protismeru hodinových ručičiek. Na displeji sa objaví blikajúci nápis „oFF“, ktorý sa strieda s hodnotou teploty 25°C. V tejto polohe je kotol v pohotovostnom režime.

Ovládač  nastavuje hodnotu v režime TUV z minimálnej hodnoty 35°C na maximálnu hodnotu 65°C:

- na zvýšenie hodnoty teploty otočte v smere hodinových ručičiek, naopak na zníženie teploty do protismeru hodinových ručičiek.
- Na vyradenie produkcie teplej úžitkovej vody otočte ovládač na doraz do protismeru hodinových ručičiek. Na displeji sa objaví blikajúci nápis „oFF“, ktorý sa strieda s hodnotou teploty.



Vo fáze prvého zapnutia alebo vždy, keď dôjde k odpojeniu kotla z elektrickej siete, pred zapnutím sa aktivuje „Fáza Inicializácie“. Tento proces vykoná sériu testov, po dokončení ktorých sa aktivuje fáza odvzdušnenia systému, ktorá trvá 5 minút.

5.2 Zapnutie

Za účelom správneho zapnutia kotla postupujte nasledujúcim spôsobom:

- Overte, či tlak v systéme zodpovedá predpísanému tlaku (kapitola 6);
- Zapojte kotol do zdroja elektrického napájania.
- Otvorte plynový ventil (žltej farby, umiestnený pod kotlom);
- Otočte ovládač vykurovacieho okruhu, aby ste nastavili požadovanú hodnotu teploty systému.
- Otočte ovládač okruhu TUV, aby ste nastavili požadovanú hodnotu teploty teplej úžitkovej vody.

Proces zapnutia (po odpojení elektrického napájania)

Keď je kotol napájaný elektricky, na displeji sú zobrazované nasledujúce informácie:

1. všetky symboly zapnuté (1 sekunda);
2. verzia softvéru (1 sekunda);
3. Objaví sa nápis „InI“ (niekoľko sekúnd);
4. Všetko vypnuté (1 sekunda);
5. Objaví sa nápis „Fx.x.“ (2 sekundy);
6. Objaví sa nápis „Px.x.“ (2 sekundy);
7. Objaví sa symbol  a teplota nábehu vykurovania;
8. Spustí sa fáza **odvzdušnenia** kotla a vykurovacieho systému. Táto fáza trvá 5 minút.

Po dokončení fázy odvzdušnenia je kotol pripravený na prevádzku.

5.3 Celkové vypnutie

Na vypnutie kotla je nevyhnutné odpojiť zariadenie z elektrickej siete pomocou dvojpólového vypínača a zatvoriť plynový ventil.



V týchto podmienkach kotol nie je chránený pred mrazom.

5.4 Protimrazová ochrana

Odporúčame vyhýbať sa vypusteniu vody z celého vykurovacieho systému, pretože častá výmena vody spôsobuje zbytočné a škodlivé usadzovanie vodného kameňa vo vnútri kotla a vykurovacích telies. Ak nebudete počas zimy vykurovací systém používať, a v prípade nebezpečenstva mrazu, odporúčame zmiešať vodu v systéme s vhodnými nemrznúcimi zmesami určenými na tento účel (napr. polypropylénový glykol spolu s prostriedkami zabraňujúcimi usadzovaniu kameňa a korózii). Elektronické riadenie kotla je vybavené funkciou „protimrazová ochrana“ v režime vykurovania, ktorá pri teplote nábehu systému nižšou než 7 °C spustí čerpadlo. Ak teplota dosiahne 4 °C, zapne sa horák, až kým sa nedosiahne teplota nábehu 10 °C. Po dosiahnutí tejto hodnoty sa horák vypne, zatiaľ čo čerpadlo bude pokračovať v obehu počas nasledujúcich 15 minút.





Táto funkcia je aktívna, ak je kotol elektricky napájaný, je pripojený plyn, v systéme je predpísaný tlak a kotol nie je zablokovaný.

6. NASTAVENIA

6.1 Načítavanie údajov prevádzky

Pôsobením na tlačidlo  je možné zobraziť niekoľko informácií o prevádzke kotla.

- stlačte na 1 sekundu, ak chcete zobraziť režim prevádzky (napríklad: „t.17“ = Prebieha fáza odvzdušnenia).
- stlačte znovu na 1 sekundu, ak chcete zobraziť stav prevádzky alebo príslušnú prevádzkovú funkciu (napríklad: „u.00“ = Kotol v pohotovostnom režime).
- stlačte znovu na 1 sekundu, ak chcete zobraziť teplotu prevádzky v režime vykurovania: bliká symbol , po ktorom nasleduje hodnota teploty vyjadrená v °C.
- stlačte znovu na 1 sekundu, ak chcete zobraziť teplotu prevádzky v režime TUV: bliká symbol , po ktorom nasleduje hodnota teploty vyjadrená v °C.
- stlačte znovu na 1 sekundu, ak chcete zobraziť úroveň výkonu od 1 do 3: bliká symbol  a číslo vzťahujúce sa k úrovni výkonu.

Na opustenie držte stlačené tlačidlo  dlhšie ako 3 sekundy.

STAVY A SUBSTAVY

- STAV je fáza súčasnej prevádzky kotla v okamihu zobrazenia.
- SUBSTAV je fáza súčasnej prevádzky kotla vo vnútri STAVU v okamihu zobrazenia.

ZOZNAM STAVOV

STAV	ZOBRAZOVANIE
STANDBY	t00
ŽIADOSŤ O TEPLLO	t01
HORÁK ZAPNUTÝ	t02
PREVÁDZKA V REŽIME VYKUROVANIA	t03
PREVÁDZKA V REŽIME TÚV	t04
HORÁK VYPNUTÝ	t05
HORÁK, ČERPADLO, VENTILÁTOR ZASTAVENÉ	t06
VYPUTIE HORÁKA KVÔLI DOSIAHNUTIU HODNOTY TEPLoty	t08
DOČASNÁ PORUCHA	t09
PERMANENTNÁ PORUCHA (PORUCHA, KTORÚ JE TREBA RESETOVAŤ MANUÁLNE)	t10
FUNKCIA KOMINÁR PRI MINIMÁLNO M VÝKONE	t11
FUNKCIA KOMINÁR PRI MAXIMÁLNO M VÝKONE V REŽIME VYKUROVANIA	t12
FUNKCIA KOMINÁR PRI MAXIMÁLNO M VÝKONE V REŽIME TÚV	t13
ŽIADOSŤ O MANUÁLNE TEPLLO	t15
PROTIMRAZOVÁ OCHRANA AKTIVOVANÁ	t16
FUNKCIA ODVZDUŠŇOVANIA AKTIVOVANÁ	t17
ELEKTRONICKÁ KARTA PREHRIATA (ČAKAŤ NA VYCHLADNUTIE)	t18
KOTOL VO FÁZE RESET	t19

ZOZNAM SUBSTAVOV

SUBSTAV	ZOBRAZOVANIE
STANDBY	U00
DOBA ČAKANIA NA NAJBLIŽŠIE ZAPNUTIE V REŽIME VYKUROVANIA	U01
ÚVODNÉ VETRANIE	U13
PRÍPRAVNÉ ZAPNUTIE HORÁKA	U17
POKUS O ZAPNUTIE HORÁKA	U18
KONTROLA PLAMEŇA	U19
PREVÁDZKA VENTILÁTORA POČAS POKUSOV O ZAPNUTIE	U20
PREVÁDZKA PRI NASTAVENEJ HODNOTE TEPLoty	U30
PREVÁDZKA PRI OBMEDZENEJ HODNOTE TEPLoty	U31
PREVÁDZKA PRI MAXIMÁLNO M DOSTUPNO M VÝKONE	U32
ZISTENÝ GRADIENT ÚROVEŇ 1	U33
ZISTENÝ GRADIENT ÚROVEŇ 2	U34
ZISTENÝ GRADIENT ÚROVEŇ 3	U35
OCHRANA PLAMEŇA AKTIVOVANÁ	U36
DOBA STABILIZÁCIE	U37
SPUSTENIE KOTLA PRI MINIMÁLNO M VÝKONE	U38
ZÁVEREČNÉ VETRANIE	U41
VYPNUTIE VENTILÁTORA	U44
ZNÍŽENIE VÝKONU KVÔLI VYSOKEJ TEPLote SPALÍN	U45
DOBEH ČERPADLA	U60

7. ÚDRŽBA

7.1 Základné informácie

Kotol si nevyžaduje zložitú údržbu. Napriek tomu ho odporúčame kontrolovať a vystavovať pravidelným zákrokom údržby. Údržba a čistenie kotla musia byť povinne vykonávané aspoň jedenkrát do roka zo strany kvalifikovaného odborníka.

7.2 Správa pre údržbu

Keď si kotol vyžaduje údržbu, na displeji sa objaví symbol .

7.3 Upozornenia pre údržbu

Pravidelne kontrolujte, či tlak načítaný na tlakomery pri studenom systéme udáva hodnotu v rozmedzí 1- 1,5 bar. V prípade, že je nižší, pôsobia na napúšťací ventil systému tak, ako je to opísané v kapitole 7.5. Otvorenie ventilu odporúčame vykonávať veľmi pomaly, aby ste uľahčili odvzdušnenie.



Kotol je vybavený manostatom, ktorý v prípade nedostatku vody zabráni chodu kotla.

Ak dochádza k častému poklesu tlaku vody, kontaktujte autorizovaný servis.

7.4 Naplnenie systému

Ovládač naplnenia je modrej farby a je umiestnený pod kotlom, ako môžete vidieť na obrázku vedľa. Pri naplnení systému postupujte nasledovne:

- Zatiahnite smerom nadol ovládač (A), aby ste ho vytiahli z miesta svojho uloženia.
- Pomaly otáčajte ovládač do protismeru hodinových ručičiek (smerom vľavo) a naplňte systém. Nepoužívajte nástroje, len ruky.
- Naplňte systém, pokiaľ tlak načítaný na tlakomery (B) nedosiahne hodnotu medzi 1,0 a 1,5 baru.
- Zatvorte ventil a overte, či nedochádza k úniku vody.

Pri studenom systéme pravidelne overujte tlak načítaný na tlakomery (B). V prípade nízkeho tlaku pôsobia na ventil, aby ste ho uviedli na požadované hodnoty.

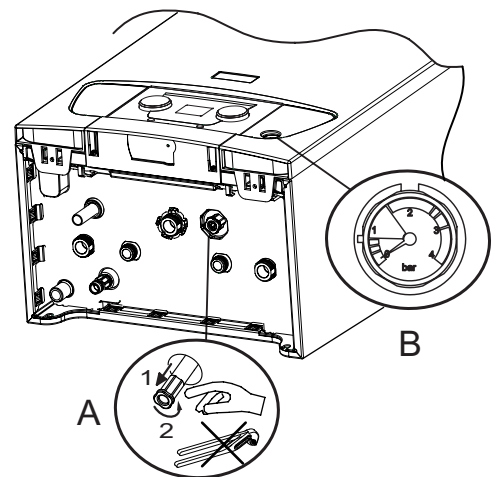

BO-0000025

7.5 Odvzdušnenie systému

Je nevyhnutné odvzdušniť prípadný vzduch prítomný v kotle, v potrubíach alebo ventiloch, aby ste zabránili nepríjemným zvukom, ktoré sa môžu vytvárať vo fáze vykurovania alebo odberu vody. Postupujte preto takto:

1. Otvorte ventily všetkých radiátorov napojených na vykurovací systém.
2. Nastavte priestorový termostat na najvyššiu možnú teplotu.
3. Počkajte, kým sa radiátory zahrejú.
4. Nastavte priestorový termostat na najnižšiu možnú teplotu.
5. Počkajte asi 10 minút, kým radiátory nevychladnú.
6. Odvzdušnite radiátory. Začnite v dolných poschodiach.
7. Otvorte spojku vypúšťania tak, že na spojke budete pridržovať handru.
8. Počkajte na únik vody z vypúšťacieho ventilu. Potom spojku vypúšťania zatvorte.
9. Po vypustení overte, či je tlak systému aj naďalej postačujúci.

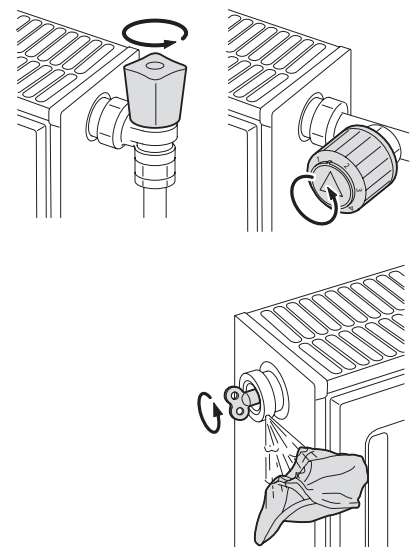

BO-0000026



Dávajte pozor, pretože voda môže byť ešte stále teplá.



Ak je hydraulický tlak vody vo vykurovacom systéme nižší ako 0,8 bar, odporúčame obnoviť tlak (odporúčaný hydraulický tlak je v rozmedzí od 1,0 do 1,5 bar), ako je to opísané v kapitole 6.5.

7.6 Vypustenie systému

Ovládač vypustenia je umiestnený pod kotlom, ako môžete vidieť na obrázku vedľa. Pri vypúšťaní systému postupujte takto:

- Pomaly otáčajte ovládač (C) do protismeru hodinových ručičiek (smerom vľavo), aby ste otvorili ventil. Nepoužívajte nástroje, len ruky.
- Po vypustení ventil zatvorte.

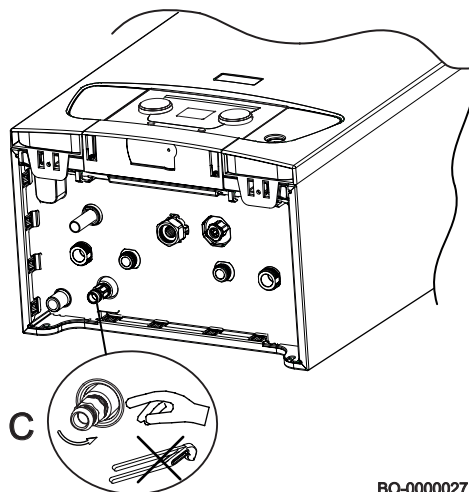

BO-000027

8. RIEŠENIE PROBLÉMOV

Signalizácie na displeji sú zobrazené rôznymi spôsobmi podľa typu poruchy.

• DOČASNÁ PORUCHA (b.x.x.)

Dočasná porucha je identifikovaná na displeji písmenom „b“, po ktorom nasleduje číslo (dvojciferný kód poruchy). Dočasná porucha je typ poruchy, ktorá nespôsobuje permanentné zablokovanie kotla. Naopak sa vyrieši hneď po odstránení príčiny, ktorá ju spôsobila.

Ak sa dočasná porucha opakuje s istou pravidelnosťou, stane sa z nej permanentná porucha opísaná nižšie.

• PERMANENTNÁ PORUCHA (E.x.x.)

Permanentná porucha je identifikovaná na displeji písmenom „E“, po ktorom nasleduje číslo (dvojciferný kód poruchy). Stlačte aspoň na 3 sekundy tlačidlo **RESET**. Kotol sa spustí v režime „odvzdušnenia“, ktorý bude trvať 5 minút.

V prípade častých zobrazení poruchy kontaktujte autorizované servisné stredisko.



Stlačte aspoň na 5 sekúnd tlačidlo **RESET**. Signály stavu budú blikať a kotol spustí proces resetovania. Kotol spustí aj cyklus odvzdušnenia, ktorý bude trvať 4 minúty.

8.1 Kódy poruchy

DOČASNÁ PORUCHA

DESCRIPTION	ZOBRAZOVANIE
NESPRÁVNE PARAMETRE KONFIGURÁCIE DOSKY	b00
NEDOŠLO K IDENTIFIKÁCII TYPU KOTLA	b.0.0
DOSIAHNUTÁ MAXIMÁLNA HODNOTA TEPLoty NÁBEHU	b01
NEDOŠLO KU KOMUNIKÁCII OKRUHU KOMFORT (VNÚTORNÁ CHYBA DOSKY KOTLA)	b.0.1
DOČASNÁ STRATA PLAMEŇA (KOTOL V PREVÁDZKE)	b.0.2
DOČASNÁ PORUCHA PLYNOVEJ ARMATÚRY	b.0.3
PRÍLIŠ RÝCHLE ZVÝŠENIE TEPLoty NÁBEHU	b04
PRÍLIŠ RÝCHLE ZVÝŠENIE TEPLoty TÚV	b05
NEDOŠLO KU KOMUNIKÁCII BEZPEČNOSTNÉHO OKRUHU (VNÚTORNÁ CHYBA DOSKY KOTLA)	b.0.5
DOSIAHNUTÁ MAXIMÁLNA HODNOTA DELTA TEPLoty MEDZI NÁBEHOM A SPIATŔČKOU (V TÚV)	b06
DOSIAHNUTÁ MAXIMÁLNA HODNOTA DELTA TEPLoty MEDZI NÁBEHOM A SPIATŔČKOU (VO VYKUROVANÍ)	b07
NESPRÁVNE ZADANÉ KONFIGURAČNÉ PARAMETRE (C1, C2)	b17
CHYBA VNÚTORNEJ PAMÄTI DOSKY KOTLA	b18
ČAKANIE NA VLOŽENIE KONFIGURAČNÝCH PARAMETROV (C1,C2)	b19
NEDOŠLO K DOČASNEJ KOMUNIKÁCII MEDZI PLYNOVOU ARMATÚROU A DOSKOU KOTLA	b21
KOTOL VO FÁZE RESET	b28
NEDOSTATOČNÁ CÍRKULÁCIA VODY	b30
KOTOL VO FÁZE RESET (24H)	b31
VONKAJŠIE ZARIADENIE ODPOJENÉ	b34

PERMANENTNÁ PORUCHA (VYŽADUJE SI RESET)

DESCRIPTION	ZOBRAZOVANIE
DOSIAHNUTÁ MAXIMÁLNA HODNOTA BEZPEČNEJ TEPLoty	E12
ZAPNUTIE HORÁKA NEÚSPEŠNÉ PO 5 POKUSOCH	E14
NEDOŠLO K ZAPNUTIU KVÔLI ZISTENIU PARAZITNÉHO PLAMEŇA	E16
SKRAT ČIDLA TEPLoty NÁBEHU	E32
ČIDLO TEPLoty NÁBEHU NEPRIPOJENÉ	E33
NESPRÁVNY POČET OTÁČOK VENTILÁTORA	E34
TEPLOTA ZISTENÁ ČIDLom SPIATOČKY VYŠŠIA AKO TEPLOTA NÁBEHU	E35
STRATA PLAMEŇA ZISTENÁ 5-KRÁT V PRIEBEHU 24 HODÍN (SO ZAPNUTÝM HORÁKOM)	E36
NEDOŠLO KU KOMUNIKÁcii MEDZI PLYNOVOU ARMATÚROU A DOSKOU KOTLA (PERMANENTNÁ)	E37
NÍZKY TLAK VYKUROVACIEHO OKRUHU	E42
NEDOSTATOČNÁ Cirkulácia VODY	E43
DOSIAHNUTÁ KRITICKÁ HODNOTA TEPLoty SPALÍN	E46
SKRAT ČIDLA TEPLoty NÁVRATU	E47
ČIDLO TEPLoty NÁVRATU NEPRIPOJENÉ	E48
ČASOVÝ LIMIT KOMUNIKÁcie S VNÚTORNOU PAMÄŤOU DOSKY KOTLA	E51
PORUCHA PLYNOVEJ ARMATÚRY	E52
ZMENA STAVU JUMPER 1	E53
ZMENA STAVU JUMPER 2	E54
ZMENA STAVU JUMPER 3	E55
SKRAT ČIDLA SPALÍN	E56
ČIDLO SPALÍN NEPRIPOJENÉ	E57
DOSIAHNUTÁ MAXIMÁLNA HODNOTA TEPLoty SPALÍN	E58
PORUCHA RIADIACEHO OKRUHU PLYNOVEJ ARMATÚRY	E74
ROTOR VENTILÁTORA ZABLOKOVANÝ	E75
PRIPOJENIE POMOCou VONKAJŠIEHO ZARIADENIA NEBOLO ÚSPEŠNÉ	E76
KONFIGURÁcia VONKAJŠIEHO ZARIADENIA NEBOLA ÚSPEŠNÁ	E77
INICIALIZÁcia VONKAJŠIEHO ZARIADENIA NEBOLA ÚSPEŠNÁ	E78
ODPOJENIE VONKAJŠIEHO ZARIADENIA KRITICKÉ PRE BEZPEČNOSŤ	E81

9. UVEDENIE MIMO PREVÁDZKU

9.1 Proces demontáže

Skôr ako pristúpite k demontáži zariadenia, uistite sa o odpojení elektrického napájania a zatvorení plynového ventilu pred kotlom.

10. LIKVIDÁCIA

10.1 Likvidácia a recyklácia

Zariadenie je treba likvidovať správne tak, že zavoláte pracovníkov štruktúry určenej na likvidáciu alebo ho odveziete do autorizovaného centra likvidácie odpadov a objemných výrobkov.

11. OCHRANA ŽIVOTNÉHO PROSTREDIA

11.1 Úspora energie

Nastavenie vykurovania

Nastavte prírodnú teplotu kotla podľa typu systému. Pri systémoch s radiátormi odporúčame nastaviť maximálnu prírodnú teplotu vykurovanej vody na približne 60°C a zvýšiť uvedenú teplotu v prípade, že nebol dosiahnutý požadovaný komfort v miestnosti. V prípade systému s podlahovými vykurovacími doskami neprekračujte teplotu odporúčanú jeho projektantom. Odporúčame použiť vonkajšie čidlo a/alebo priestorový prístroj za účelom automatického prispôsobenia teploty nábehu podľa poveternostných podmienok alebo teploty v interiéri. Takýmto spôsobom nebude vyprodukované väčšie množstvo tepla ako je skutočne potrebné. Nastavte teplotu prostredia bez toho, že by ste miestnosť prehriali. Každý nadmerný stupeň prináša so sebou asi 6% zvýšenie energetickej spotreby. Prispôbte teplotu prostredia aj podľa typu miestnosti. Napríklad v spálni alebo menej používaných miestnostiach môže byť teplota vykurovania menšia. Používajte časové programovanie (ak je k dispozícii) a nastavte nižšiu teplotu prostredia v nočných hodinách v porovnaní s teplotou cez deň asi o 5°C. Nižšia hodnota sa nevypláca v zmysle ekonomickej úspory. Iba v prípade dlhodobej absencie, napr. prázdniny, znížte teplotu o viacej stupňov ako je nastavená teplota. Nezakrývajte radiátory, aby ste umožnili správne prúdenie vzduchu. Nenechávajte okná prívreté za účelom vetrania miestností, naopak ich krátkodobo otvorte dokorán.

Teplá voda TUV

Optimálnu úsporu dosiahnete nastavením komfortnej teploty úžitkovej vody tak, aby nedochádzalo k jej miešaniu so studenou vodou. Akékoľvek ďalšie vykurovanie spôsobuje plytvanie energie a vyššiu tvorbu vodného kameňa (hlavná príčina poruchy prevádzky kotla).